

BESCHREIBUNG

Einwandige, druckdichte Systemabgasleitung aus Kunststoff

MATERIAL

PP = Polypropylen

WANDSTÄRKE

2,0 mm

INNENDURCHMESSER

60 - 250 mm

Weitere auf Anfrage

VERBINDUNG

Steckverbindung Muffe/Sicke mit innenliegender EPDM-Lippendichtung

DICHTUNG

Ist im Lieferumfang enthalten



EIGENSCHAFTEN

- Angepasste Kesselanschlüsse ermöglichen den Anschluss an alle gängigen Kesseltypen
- Ringspalt zwischen Innenrohr und Schacht kann für Zuluftführung genutzt werden
- Feuchteunempfindlich
- Einsetzbar bis 5000 Pa (bis $\varnothing < 200$ mm)

EINSATZBEREICHE

- Brennwertgeräte
- BHKW
- Gasbetriebene Wärmepumpen

CE-ZERTIFIKATSNUMMER

0036 CPR 9174 043

CE-KLASSIFIZIERUNGEN NACH DIN EN 14471

EW-PPS < DN200

T120 - H1 - W2 - O20 - LI - E - U

EW-PPS \geq DN200

T120 - P1 - W2 - O20 - LI - E - U

• Der Artikelcode für Ihre Bestellung ergibt sich aus: Artikelcode + Ø (Bsp: PP125080). Abweichungen entnehmen Sie bitte dem jeweiligen Code.

Schacht-Set PP bestehend aus:

1x Winkel 87° mit Stützfuß, 4x Montageschelle, 1x Kopfabdeckung

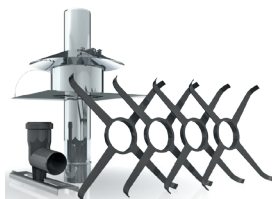

-5% TZ

Schacht-Set PP mit Stützen bestehend aus:

1x Winkel 87° mit Auflage und Stützen schraubbar zur Schachteinführung, 4x Montageschelle, 1x Kopfabdeckung

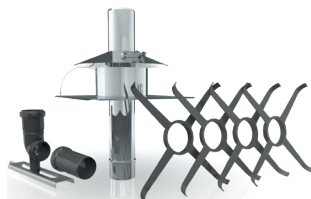

-5% TZ

130-PPØ/B-SET		130-PPØ/B-SET2	
060	144,00 €	060	176,00 €
080	172,00 €	080	196,00 €
100	201,00 €	100	236,00 €
110	265,00 €	110	292,00 €

Winkel 87° mit Stützfuß und Auflageschiene



130-PP06Ø	
060	33,00 €
080	45,00 €
100	61,00 €
110	86,00 €
125	124,00 €
160	147,00 €

Winkel 87° mit Stützfuß ohne Auflageschiene



130-PP06Ø	
200	219,00 €
250	264,00 €

Winkel 87° mit Stützfuß und Auflageschiene, inkl. Stützen schraubbar



130-PP1234Ø	
060	65,00 €
080	69,00 €
100	96,00 €
110	113,00 €

Winkel 87° mit Auflageschiene

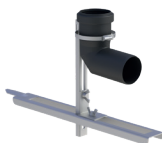

130-PP2690Ø	
060	28,00 €
080	32,00 €

Stützfuß mit Auflageschiene, passend für PPS Winkel 87° und 45° (ohne PPS Winkel)

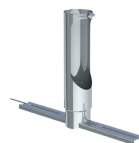

130-PP442Ø	
060	43,00 €
080	45,00 €
100	56,00 €
110	64,00 €
125	78,00 €
160	87,00 €

Winkel 87° mit Stützen schraubbar, Auflage und Abstandshalter



130-PP1234-1Ø	
060	103,00 €
080	117,00 €

Montageauflage (5 Stück) inkl. EPDM-Dichtungsstreifen

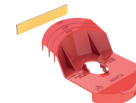

130-PP2627	
	67,00 €

Abstandshalter

Auflageschiene
l=500mm

Auflageschiene
l=700mm

Kopfabdeckung
mit Mündungsrohr
aus Edelstahl und
Wetterkragen

Mündungsset Kunst-
stoff

Mündungsrohr
1000mm Edelstahl,
passend für PP342

Mündungsrohr
500mm Edelstahl,
passend für PP342

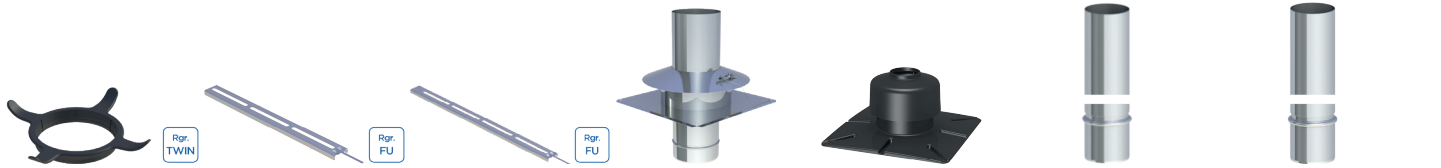

TWP1007Ø		FU422B		FU422C		PP342Ø		130-PP837Ø		PP125Ø		PP126Ø	
060	6,00 €	103,00 €		125,00 €		060	71,00 €	060	49,00 €	060	57,00 €	160	32,00 €
080	11,00 €					080	75,00 €	080	76,00 €	080	58,00 €	200	34,00 €
						100	84,00 €	100	87,00 €	100	62,00 €	250	40,00 €
						110	87,00 €	110	103,00 €	110	65,00 €	110	42,00 €
						125	91,00 €	125	134,00 €	125	67,00 €	125	45,00 €
						160	101,00 €	160	165,00 €	160	78,00 €	160	51,00 €
						200	130,00 €	200	215,00 €	200	93,00 €	200	56,00 €
						250	149,00 €	250	286,00 €	250	113,00 €	250	69,00 €

Revisionselement
rund (120 °C/PI)

Längenelement
2015mm

Längenelement
1000mm

Längenelement
560mm

Längenelement
315mm

Längenelement
420mm

Montageschelle
Kunststoff



130-PP30Ø		130-PP339Ø		130-PP02Ø		130-PP03Ø		130-PP04Ø		130-PP04Ø		130-PP40Ø	
060	22,00 €	060	24,00 €	060	14,00 €	060	12,00 €	060	11,00 €	200	43,00 €	060	10,00 €
080	28,00 €	080	33,00 €	080	22,00 €	080	15,00 €	080	13,00 €	250	91,00 €	080	13,00 €
100	37,00 €	100	46,00 €	100	28,00 €	100	18,00 €	100	15,00 €			100	14,00 €
110	50,00 €	110	58,00 €	110	38,00 €	110	23,00 €	110	19,00 €			110	23,00 €
125	87,00 €	125	83,00 €	125	53,00 €	125	36,00 €	125	28,00 €			125	25,00 €
160	118,00 €	160	106,00 €	160	71,00 €	160	48,00 €	160	41,00 €				
200	124,00 €	200	171,00 €	200	102,00 €	200	80,00 €						
250	263,00 €	250	263,00 €	250	186,00 €	250	124,00 €						

• Der Artikelcode für Ihre Bestellung ergibt sich aus: Artikelcode + Ø (Bsp: PP125080). Abweichungen entnehmen Sie bitte dem jeweiligen Code.

Montageschelle für kleinere Schächte

Montageschelle

Montageschelle, 1 Stück

Montageschelle, 4 Stück

Klemmband mit 2x Ablassschlaufe

Winkel 87° mit Revisionsöffnung

Winkel 15° starr

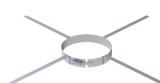

FU40PPØ		FU40Ø		PPFLEX40Ø		PPFLEX41Ø		für Ø FU1568Ø		130-PP23Ø		130-PP17Ø	
160	29,00 €	160	29,00 €	125	22,00 €	060	30,00 €	080	19,00 €	060	22,00 €	060	15,00 €
200	30,00 €	200	30,00 €	160	23,00 €	080	41,00 €	100	19,00 €	080	28,00 €	080	19,00 €
250	31,00 €	250	31,00 €			100	42,00 €	110	19,00 €	100	33,00 €	100	23,00 €
						110	45,00 €	125	20,00 €	110	82,00 €	110	33,00 €
								160	21,00 €	125	118,00 €	125	47,00 €
								200	25,00 €	160	133,00 €	160	87,00 €
								250	29,00 €	200	155,00 €	200	125,00 €
										250	295,00 €	250	188,00 €

Winkel 30° starr

Winkel 45° starr

Winkel 87° starr

Messelement

Anschlussstück l=250mm mit 1/2" Muffe für Sicherheitstemperaturbegrenzer

Kondensatablauffalle inkl. Siphon für horizontalen Einbau (für senkrechten Einbau 130-PP1510 erforderlich)

Anschlusselement für TWIN-PL inkl. 130-PP04

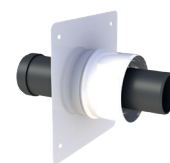

130-PP18Ø		130-PP19Ø		130-PP22Ø		130-PP112Ø		130-PP423AØ		130-PP111Ø		130-PP1760Ø	
060	12,00 €	060	12,00 €	060	13,00 €	060	27,00 €	060	89,00 €	060	38,00 €	060	48,00 €
080	15,00 €	080	15,00 €	080	18,00 €	080	30,00 €	080	91,00 €	080	41,00 €	080	49,00 €
100	21,00 €	100	21,00 €	100	25,00 €	100	40,00 €	100	96,00 €	100	56,00 €	100	56,00 €
110	33,00 €	110	33,00 €	110	36,00 €	110	60,00 €	110	100,00 €	110	77,00 €	110	66,00 €
125	47,00 €	125	47,00 €	125	47,00 €	125	61,00 €	125	102,00 €	125	92,00 €		
160	86,00 €	160	86,00 €	160	86,00 €	160	77,00 €	160	105,00 €	160	124,00 €		
200	124,00 €	200	124,00 €	200	140,00 €	200	79,00 €	200	119,00 €	200	155,00 €		
250	186,00 €	250	201,00 €	250	263,00 €	250	108,00 €	250	174,00 €	250	233,00 €		

Kraftanschlussman-
schette geeignet bis
120°C Erweiterung

Reduzierung

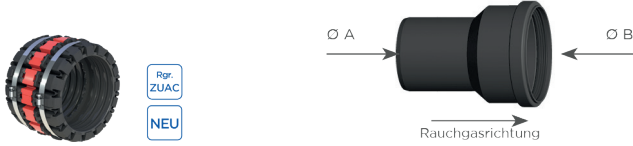

ZUAC2781Ø	130-PPEØØ						130-PPRØØ					
075-110 277,00 €	A 060	30,00 €	A 080	53,00 €	A 110	88,00 €	A 080	28,00 €	A 125	66,00 €	A 180	127,00 €
100-133 344,00 €	B 080		B 110		B 125		B 060		B 110		B 160	
123-161 388,00 €	A 063	30,00 €	A 080	106,00 €	A 125	42,00 €	A 100	32,00 €	A 130	92,00 €	A 200	131,00 €
	B 080		B 125		B 160		B 080		B 125		B 160	
	A 070	30,00 €	A 100	51,00 €			A 110	33,00 €	A 150	98,00 €	A 250	132,00 €
	B 080		B 110				B 080		B 100		B 200	
	A 075	30,00 €	A 100	42,00 €			A 110	42,00 €	A 150	101,00 €		
	B 080		B 125				B 100		B 125			
	A 080	38,00 €	A 100	43,00 €			A 125	65,00 €	A 160	66,00 €		
	B 100		B 160				B 100		B 125			

Exzentrische Erweiterung



Siphon mit Sperrwas-
serhöhe 90mm

Schraubstützen 87°
mit Innengewinde
3/4" für senkrechten
Einbau der Kon-
densatablauffalle
130-PP111

Sicherheitstemp-
eraturbegrenzer 110 °C



130-PPEEX						130-PP46	130-PP1510	PP423
A 060	34,00 €	A 080	69,00 €	A 110	42,00 €	A 150		
B 080		B 110		B 125		B 160	21,00 €	248,00 €
A 063	34,00 €	A 080	58,00 €	A 110	104,00 €	A 160	20,00 €	
B 080		B 125		B 160		B 200		
A 070	34,00 €	A 100	69,00 €	A 125	66,00 €	A 180		
B 080		B 110		B 160		B 200		
A 075	34,00 €	A 100	66,00 €	A 125	69,00 €	A 200		
B 080		B 125		B 200		B 250		
A 080	48,00 €	A 100	119,00 €	A 130	119,00 €			
B 100		B 160		B 160				

• Der Artikelcode für Ihre Bestellung ergibt sich aus: Artikelcode + Ø (Bsp: PP125080). Abweichungen entnehmen Sie bitte dem jeweiligen Code.

Wetterkragen passend für Mündungsset (PP342)

Wetterkragen / Wandrosette

Abdeckblende für Hinterlüftung RAL 9016

Wandblende mit Hinterlüftung für raumluftabhängigen Betrieb

Wandblende mit Hinterlüftung für raumluftabhängigen Betrieb

Abdichtmanschette 7°-35° mit Putzträger für Abgasleitungen bis T200 und Klebekragen

Abdichtmanschette 7°-35° ohne Putzträger für Abgasleitungen bis T200 und Klebekragen

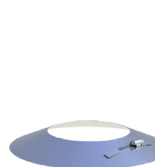
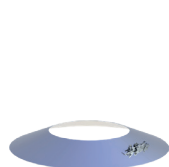

Rgr. FU

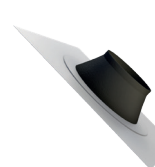

Rgr. ZUAC
€ NETTO

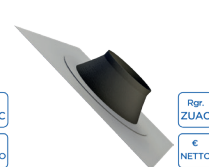

Rgr. ZUAC
€ NETTO

PP72Ø		KL72Ø		130-PP21Ø		130-PP2179Ø		130-PP2179Ø		ZUTE2197Ø		ZUTE2196Ø	
060	41,00 €	060	28,00 €	060	39,00 €	060	30,00 €	110	40,00 €	100-110	29,00 €	100-110	23,00 €
080	42,00 €	080	29,00 €	080	52,00 €	080	38,00 €	125	41,00 €	125-135	34,00 €	125-135	33,00 €
100	44,00 €	100	30,00 €	100	53,00 €	100	39,00 €	160	43,00 €	150-165	41,00 €		
110	45,00 €	110	32,00 €	110	61,00 €			200	69,00 €	200-220	54,00 €		
125	46,00 €			125	62,00 €			250	83,00 €	250-270	66,00 €		
160	48,00 €			160	67,00 €								
200	54,00 €			200	98,00 €								
250	55,00 €			250	117,00 €								

Dichtring (EPDM)

Gleitmittel 75 ml „chloridfrei“

Zuluftgitter für konzentrische Kesselabgänge

Rückströmsicherung PPS Ø 80mm mit integriertem Siphon

Hosenrohr

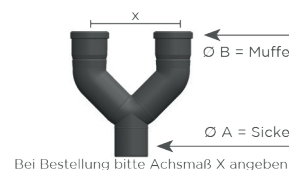
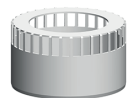

130-PP26Ø		750GLEIOVT		130-PP1903Ø		130-PP1205Ø		130-PPHOØØ					
060	8,00 €	11,00 €		060	21,00 €	080	98,00 €	A 080	138,00 €	A 160	350,00 €		
080	12,00 €			080	24,00 €			B 080		B 110			
100	13,00 €			110	31,00 €			A 100	161,00 €	A 160	351,00 €		
110	14,00 €							B 080		B 125			
125	17,00 €							A 125	229,00 €	A 200	387,00 €		
160	21,00 €							B 100		B 160			
200	23,00 €							A 125	272,00 €	A 250	489,00 €		
250	28,00 €							B 125		B 160			
								A 160	323,00 €				
								B 100					



System EW-PPS ERGÄNZUNGSTEILE KASKADE

Basisset Kaskade raumluftabhängig

(1) Endstück mit Kondensatablauf (2) Kondensatschlauch 2m
(3) Siphon (4) Längenelement 315mm (5) Revisionselement (6) Wandblende

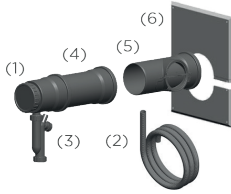

Kaskaden-Erweiterungsset

(1) Abzweig 42° (2) Längenelement 1015mm (3) Winkel 87° mit Revision (4) Längenelement 315mm

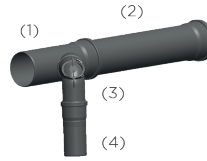

130-PPKASØ/B-SET		130-PPKASØØE-SET					
080	186,00 €	A 080	157,00 €	A 160	310,00 €	A 250	430,00 €
100	206,00 €	B 080		B 100	310,00 €	B 100	430,00 €
110	228,00 €	A 100	177,00 €	A 160	406,00 €	A 250	672,00 €
125	287,00 €	B 080		B 110	406,00 €	B 160	672,00 €
160	351,00 €	A 110	216,00 €	A 200	371,00 €	A 250	731,00 €
200	439,00 €	B 080		B 100	371,00 €	B 200	731,00 €
250	675,00 €	A 125	216,00 €	A 200	470,00 €		
		B 080		B 110	470,00 €		
		A 125	237,00 €	A 200	402,00 €		
		B 100		B 160	402,00 €		

Bauteile für den Schacht
Bitte Bauteile für den Schacht separat bestellen.
Einsetzbar sind die Systeme EW-PPS oder EW-PP-FLEX.

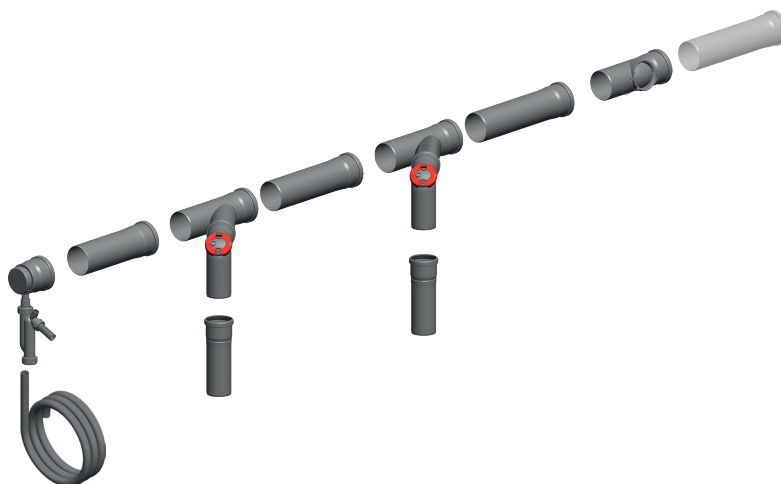
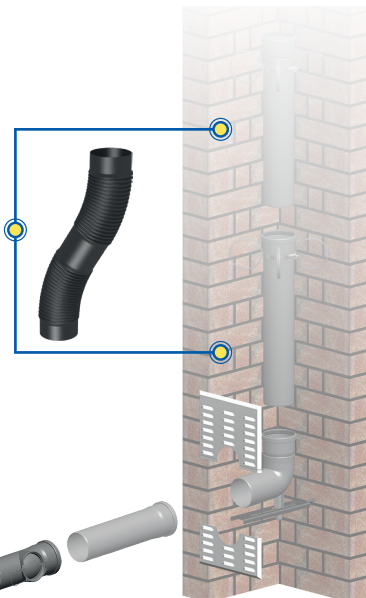



System EW-PPS ERGÄNZUNGSTEILE MEHRFACHBELEGUNG

Anschluss-Set für Mehrfachbelegung Ø 60/100

(1) Feuerstättenanschluss (2) Rohrstützen (3) Rohr 225mm (4) T-Stück (5) Hülse (6) Fixschelle (7) Brandschutzkleber

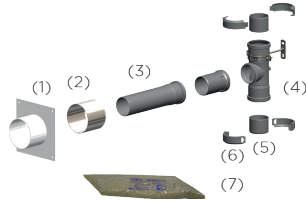

Anschluss-Set für Mehrfachbelegung Ø 80/125

(1) Feuerstättenanschluss (2) Rohrstützen (3) Rohr 225mm (4) T-Stück (5) Hülse (6) Fixschelle (7) Brandschutzkleber

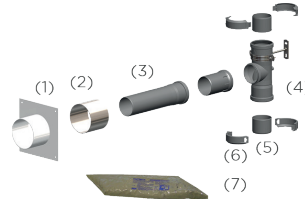

130-PPAMF060-Ø		130-PPAMF080-Ø	
080	195,00 €	080	212,00 €
100	231,00 €	100	231,00 €
110	256,00 €	110	258,00 €
125	282,00 €	125	282,00 €
160	388,00 €	160	531,00 €

Basis-Set für Mehrfachbelegung

(1) Siphon und Kondensatschlauch 1,5m (2) Kondensatschale mit Verlängerung 100mm und 200mm (3) Revisionselement (4) Fixschelle (5) Hülse (6) Mündungsset bei Flexrohr: PPFLEX804 notwendig

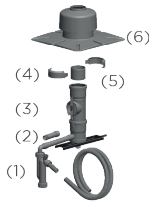

130-PPBMFØ	
080	212,00 €
100	258,00 €
110	289,00 €
125	317,00 €
160	389,00 €

Die Verbindungsleitung muss aus TWIN-PL Bauteilen erstellt werden.

Kondensatabführung über Schacht

(1) Kondensatabführung (2) Fixschelle (3) Hülse (4) 0,5 m Schlauch 3/4"



130-PPKAFØ	
080	176,00 €
100	195,00 €
110	212,00 €
125	231,00 €
160	247,00 €

